



TESLA

ČTÚ 2000 3
T 1379



STROPKOV, akciová spoločnosť

NÁVOD NA OBSLUHU TELEFONNÍCH PŘÍSTROJŮ Ksn 2862

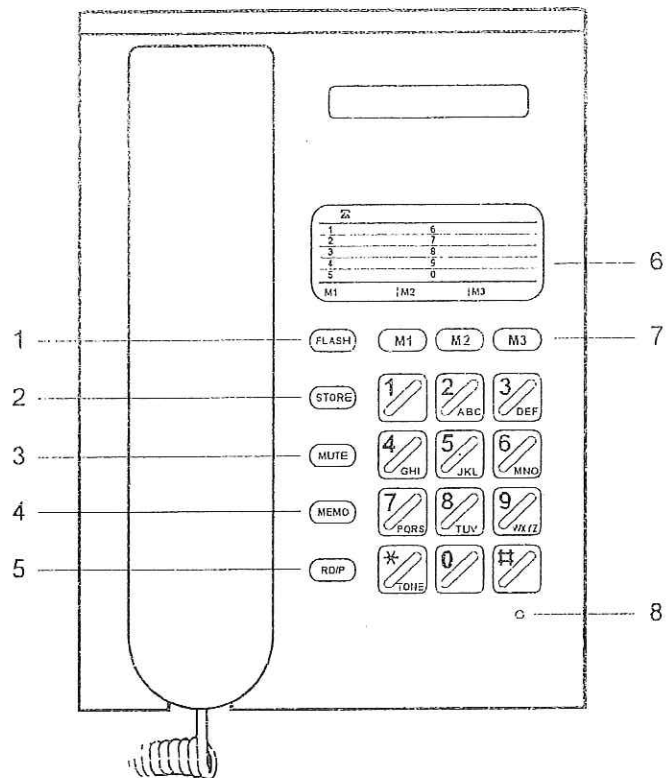

- | | |
|----------|--|
| 1. FLASH | - kalibrované přerušení linky o délce 100 ms |
| 2. STORE | - zápis do paměti |
| 3. MUTE | - vypnutí mikrotelefonu |
| 4. MEMO | - výběr z paměti |
| 5. RD/P | - opakování volby / pauza o délce cca 4 sek. |
| 6. | - popisný štítek, kryt štítku |
| 7. M1-M3 | - přímé jednodotkové paměti |
| 8. | - LED dioda indikující připojení linky |

Uvedení do provozu

Stolní používání přístroje

Telefonní přístroj je od výrobce dodáván pro stolní použití.

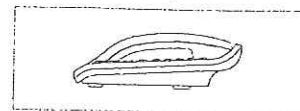

Nástěnné použití přístroje

V případě, že je pro Vás výhodnější přístroj používat jako nástěnný, je zapotřebí si doobjednat k Vašemu typu přístroje (viz typový štítek ve spodní části přístroje) ještě příslušné montážní díly od výrobce, resp. od Vašeho dodavatele. K přístroji 4 FP 122 76.201 je zapotřebí si doobjednat montážní díly pod výkresovým číslem 4 FF 540 06.201, k přístroji 4 FP 122 76.28 --- 4 FF 540 06.28 a k přístroji 4 FP 122 76.312 --- 4 FF 540 06.312.

Vezměte záchytný držák podle obrázku, pootočte ho o 90° a vložte ho do vyznačeného otvoru tak, aby slyšitelně zapadl.



Na stěnu ve výšce asi 1,5 m nad podlahou (nebo podle potřeb uživatele) namontujte šroubky v předepsané vzdálenosti podle obrázku tak, aby telefon po zavěšení přilhal k stěně.

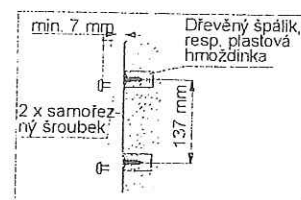

Ze spodní části krytu ze zásuvky "LINE" vyberte zástrčku přívodní šňůry a protáhněte otvorem z vnější strany podstavce (podle obr. 1) a zástrčku opětovně zasuňte do zásuvky "LINE".

Nasadte podstavec na spodní kryt přístroje (podle obr. 2) a zašroubujte ho dvěma samořeznými šroubky 2,9x9,5 mm do spodního krytu přístroje.

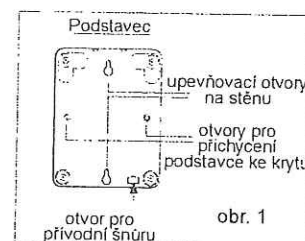

Nasadte telefon na šroubky namontované na stěně přes upevňovací otvory (viz obr. 1) a zasuňte ho směrem dolů (obr. 2).

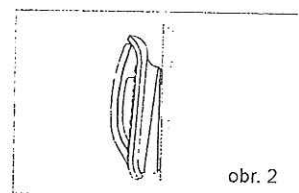

Uvedení do provozu

Připojení přístroje

1. Spirálová mikrotelefonní šňůra

- Delší rovný konec spirálové šňůry zasuňte do menší zásuvky na spodní části přístroje (označené "HANDSET") až slyšitelně zapadne a potom zasuňte šňůru pod příchytky ve vodícím kanálku.
- Opačný konec šňůry zasuňte do mikrotelefonu.

2. Přívodní šňůra

- Zástrčku zasuňte do větší zásuvky na spodní části přístroje (označené "LINE") až slyšitelně zapadne. Šňůru vložte do vodícího kanálku.
- Opačný konec šňůry zasuňte do Vaší zásuvky telefonního rozvodu.

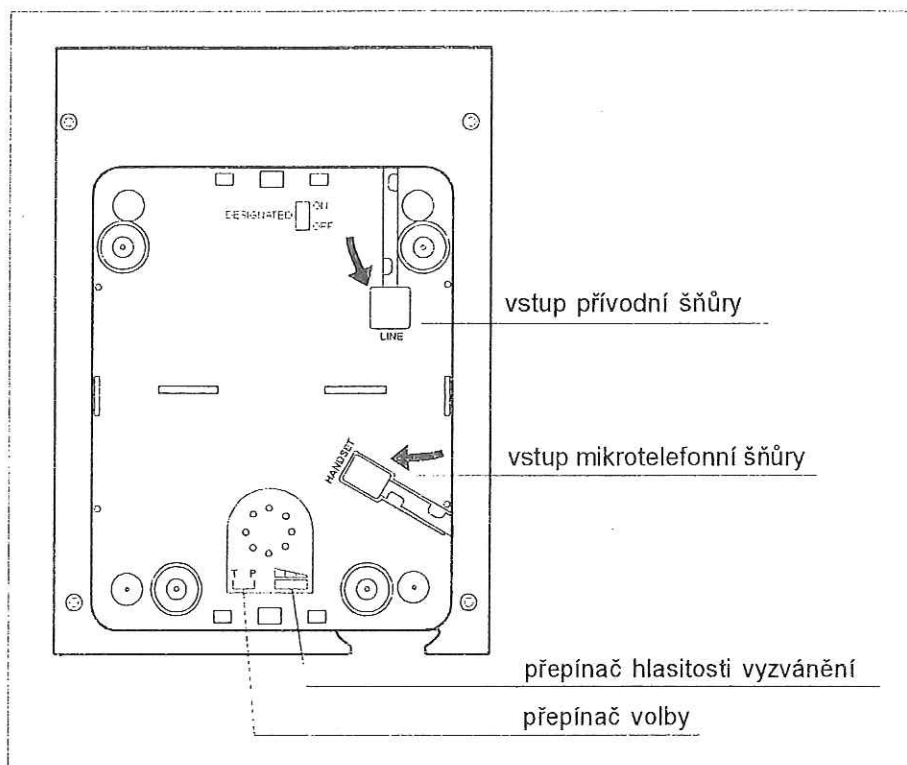

Popisný štítek

Na popisný štítek si kromě vlastního telefonního čísla můžete k jednotlivým pamětem zapsat jména svých telefonních partnerů nejlépe tužkou. Náhradní popisný štítek si podle potřeby laskavě vystřihněte na posledním listě tohoto návodu, vložte ho do prolisu a opět zakryjte krytem štítku.

Nastavení impulsní nebo tónové volby

Standardně je nastavena impulsní volba (poloha "P"). Přepínačem volby na spodní části přístroje je možné změnit impulsní volbu na tónovou volbu (DTMF = Dual-Tone Multifrequency dialing) přepnutím přepínače do polohy "T".

Nastavení hlasitosti vyzvánění

Hlasitost vyzvánění je možné nastavit pomocí 3-polohového přepínače hlasitosti (min., střed, max.), který je umístěn ve spodní části přístroje.

Funkce nadřazenosti telefonního přístroje

Přístroje typu Ksn 2862 jsou určeny pro vnější (veřejné) sítě a je možné je zapojit s nadřazeností podle obrázku. Pro správnou činnost této funkce je zapotřebí zapojit uvedený typ telefonního přístroje do hlavní zásuvky a ve vedlejších zásuvkách může být připojen jakýkoli další telefonní přístroj. Tehdy je možný hovor jen na jednom přístroji, přičemž vyzvánění je i na ostatních.

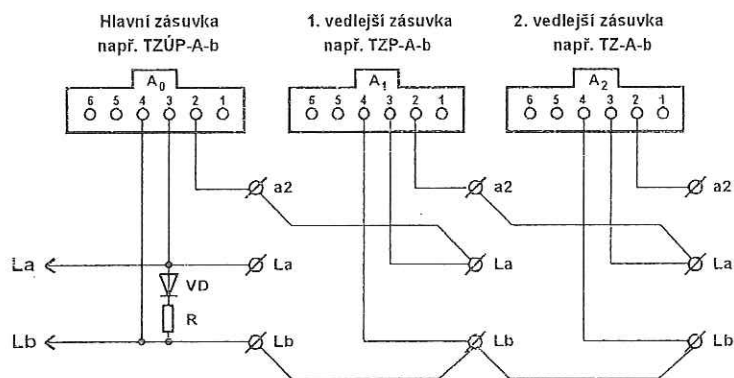

Příklad propojení tří telefonních zásuvek s nadřazeností

Volba účastníka na přístroji

Volba pomocí tlačítkové číselnice



Zdvihněte mikrotelefon.



Volte číslo účastníka, např. 35846



Po ukončení hovoru položte mikrotelefon.

Funkce mezisériové mezery - PAUZA

Mezisériová mezera se používá na oddělení jednotlivých sérií číslic voleného telefonního čísla, kdy je potřebné počkat na odezvu telefonní ústředny (např. je jí výhodné zařadit při meziměstském styku po směrovém čísle). Používá se při impulsní volbě.

Pro přestup na veřejnou telefonní síť je nutné z telefonního přístroje pobočkové sítě volit nejprve kód pro přestup na veřejnou síť, např. 0, a počkat na oznamovací tón. Stlačením tlačítka RD/P se zajistí vložení **pauzy** v trvání asi 4 sekund, i když bude hned následovat stlačení dalších tlačítek volby. Takto navolené pauzy (může jich být i více) se uchovávají v paměti pro opakované volby.



Zdvihněte mikrotelefon.



Zadejte např. číslo 0.



Stlačte tlačítko RD/P pro vložení pauzy.



Pokračujte ve volbě čísla voleného účastníka.

Opakování volby



Zdvihněte mikrotelefon.



Stlačte tlačítko RD/P pro opakování volby.

Automaticky je tím navoleno naposledy volené číslo (o maximální délce 32 číslic).

Volba na přístroji a uložení čísla do paměti

Dočasná změna nastaveného druhu volby

Pokud je Váš telefon napojený na síť s impulsní volbou a chcete dálkově ovládat např. telefonní záznamník, musíte dočasně změnit impulsní volbu na tónovou volbu (DTMF).



Zdvihněte mikrotelefon.



Zvolte číslo účastníka.



Stlačte tlačítko * / TONE.

Tím jste se přepojili na tónovou volbu.



Nyní můžete zadat příslušné kódy záznamníku pro požadovanou službu.



Po položení mikrotelefonu dojde automaticky k obnovení impulsní volby.

Použití tlačítka FLASH

Tlačítko FLASH se používá při frekvenční volbě ve spolupráci s některými telefonními ústřednami pro využití jejich služeb (např. přesměrování hovoru a pod.).

Uložení čísla do paměti

Kapacita každé z 13 pamětí (3 přímých-jednodotkových + 10 nepřímých-dvojdotkových) je 17 číslic. Pokud je počet číslic větší jak 17, v paměti zůstává 17 naposled zadaných číslic. Uložení čísla do paměti je možné i během telefonního hovoru.



Zdvihněte mikrotelefon.



Stlačte tlačítko STORE.



Zadejte volací číslo účastníka, např. 23456.



Stlačte tlačítko STORE.



Stlačte tlačítko číslice (1, 2, ... 9, 0) nebo jedno z tlačítek M1, M2, M3 pod kterým chcete účastnické číslo uložit.

Na samolepící štítek si můžete k číslu paměti poznamenat jméno účastníka, jehož volací číslo máte v paměti uloženo.

Výběr čísla z paměti

Volba čísla z paměti

1. Volba z přímé paměti (stlačením jediného tlačítka)



Zdvihněte mikrotelefon,



Stlačte jedno z tlačítek M1, M2, M3.
Proběhne volba příslušného čísla.

2. Volba z nepřímé paměti (stlačením dvou tlačítek)



Zdvihněte mikrotelefon.



Stlačte tlačítko MEMO.



Stlačte tlačítko číslice, pod kterou je žádané volací číslo uloženo (1, 2, ... 9, 0), např. 2.

Proběhne volba příslušného čísla.

MUTE - vypínání mikrotelefonu



Stlačením tlačítka nastane ztlumení sluchátka a mikrofону. Např. někdy je žádoucí, aby Váš telefonní partner krátkodobě neslyšel, o čem se v místnosti hovoří. Opětovným stlačením tlačítka nebo položením mikrotelefonu se funkce ztlumení zruší.

Upozornění pro uživatele

Upozornění při používání přístroje

- po zdvihnutí mikrotelefonu začněte s volbou až po oznamovacím tónu
- při čištění nepoužívejte organická rozpouštědla (aceton, trichlór a pod.)
- po ukončení hovoru dbejte na správné uložení mikrotelefonu

Upozornění pro nakládání s obalem a dožitým výrobkem

Při výrobě výrobku byly použity materiály, které nejsou zdrojem zvláštního nebo nebezpečného odpadu. V zájmu ochrany životního prostředí doporučujeme ob z výrobku odevzdat do příslušné sběrný pro recyklaci a dožitý výrobek odevzdat do některé z určených sběrů surovin.



krabice
balící papír



PE sáčky
PE fólie

Záruční a pozáruční opravy vykonává:

TESLA Stropkov - Čechy, a.s.
503 25 Dobřenice
tel.: 049-5800510
fax: 049-5991239

Náhradní popisné štítky

✂

1	6	
2	7	
3	8	
4	9	
5	0	
M1	M2	M3

✂

1	6	
2	7	
3	8	
4	9	
5	0	
M1	M2	M3

✂

✂