



TWO-WAY RADIOS

GM360™ Mobile Radios



Basic User Guide

As Dedicated As You Are
Professional Radio

GM360 Professional Mobile Radio

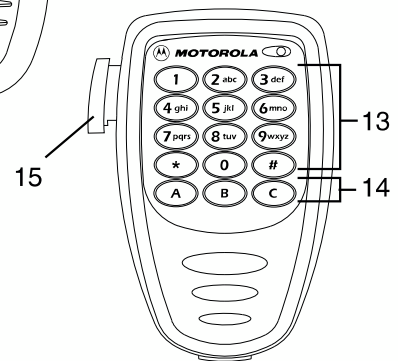
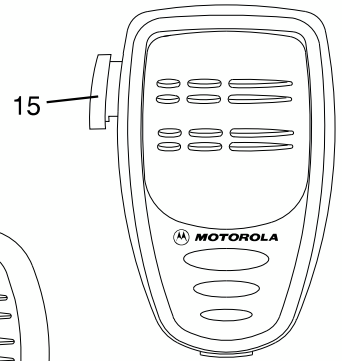
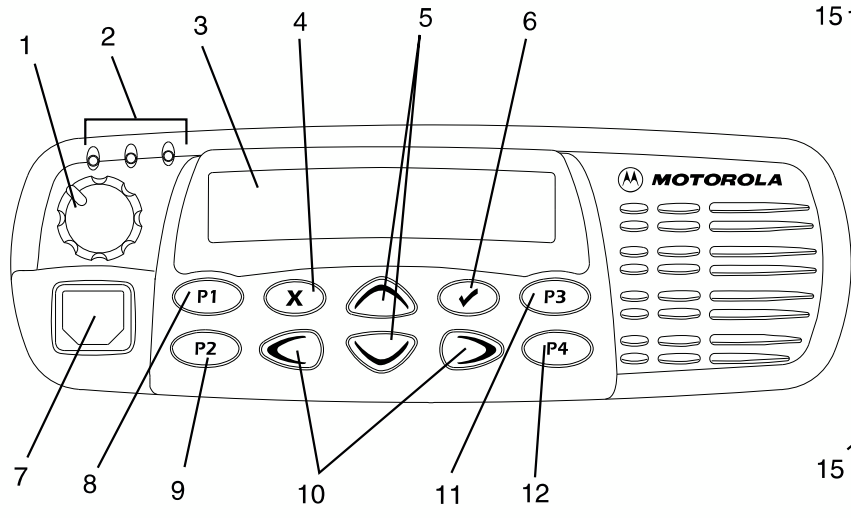

Obsah

Všeobecné informace	2
Obsluha a ovládací prvky	3
Ovládací prvky radiostanice	3
Ovládací prvky mikrofonu	3
Tóny zvukové signalizace	4
Programovatelná tlačítka	5
Tlačítka menu	6
Tabulka pro pohyb v menu	7
LCD displej a ikony	8
Začínáme	9
Zapnutí a vypnutí radiostanice	9
Ovládání hlasitosti	9
Hlášení o zapnutí radiostanice	9
Volba rádiového kanálu	10
Vysílání	10
Příjem	10
Zrušení volání	10
Ukončení volání	10

Informace o autorských právech

Součástí výrobků Motorola popsanych v této příručce mohou být počítačové programy chráněné autorskými právy, uložené v polovodičových pamětech a na jiných médiích. Zákony Spojených států a dalších zemí dávají společnosti Motorola Europe a Motorola Inc. jistá výhradní práva k počítačovým programům chráněným autorským právem včetně práva libovolnou formou takto chráněné počítačové programy kopírovat či reprodukovat. Proto se žádné počítačové programy chráněné autorskými právy, které jsou součástí výrobků popsanych v této příručce, nesmějí žádným způsobem kopírovat ani reprodukovat bez výslovného písemného souhlasu společnosti Motorola. Navíc se nemá za to, že se nákupem těchto výrobků přímo nebo nepřímo, na základě překážky uplatnění žalobních nároků nebo na základě autorských práv, patentů či žádostí držitelů práv o patenty uděluje jakákoliv licence kromě běžné nevýhradní bezplatné licence k použití, která vyplývá ze zákona prodejem výrobku.

VŠEOBECNÉ INFORMACE

Tento návod k obsluze popisuje základní provoz profesionální vozidlové radiostanice GM360. Další informace vám poskytne váš dealer nebo je můžete najít v podrobném návodu k obsluze 68P64110B89_.



Upozornění

Než začnete tento výrobek používat, přečtěte si provozní pokyny pro bezpečné použití obsažené v příručce o bezpečném užívání výrobku a vystavení vysokofrekvenčnímu záření 6866537D37_ dodané s radiostanicí.











POZOR!

Tato radiostanice je určena pouze pro pracovní využití, aby byly dodrženy požadavky pro vystavení vysokofrekvenčnímu záření Mezinárodní komise pro ochranu proti neionizujícímu záření (ICNIRP). Před použitím tohoto výrobku si přečtěte informace o vysokofrekvenčním záření a provozní pokyny v příručce o bezpečném užívání výrobku a vystavení vysokofrekvenčnímu záření (publikace společnosti Motorola č. 6866537D37_), abyste dodržovali limity vystavení vysokofrekvenčnímu záření.



Zařízení může být provozováno pouze na základě Povolení k provozování vysílacích radiových stanic, které vydává odbor správy kmitočtového spektra Českého telekomunikačního úřadu.

OBSLUHA A OVLÁDACÍ PRVKY**Ovládací prvky radiostanice**

Následující čísla se vztahují k ilustracím na vnitřní straně obálky.







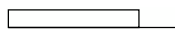

1. **Ovladač zapnutí - vypnutí radiostanice/ ovládání hlasitosti**
Používá se k zapnutí nebo vypnutí radiostanice a k nastavení hlasitosti radiostanice.
2. **Indikátory LED**
Udávají stav kanálu, skenování a monitorování a příjem selektivního volání.
3. **LCD displej (jednořádkový)**
4. **Tlačítko pro výstup z menu/zrušení operace**

5. **Výběr kanálu/Pohyb v menu Nahoru/Dolů**
 *nebo* 
V režimu menu se tlačítka používají pro pohyb v menu. Používají se rovněž k prohlížení kanálů.
6. **Tlačítko pro vstup do menu/výběr** 
7. **Svírka mikrofonu**
8. **Programovatelné tlačítko 1** 
9. **Programovatelné tlačítko 2** 
10. **Tlačítka doleva/doprava pro editaci**
 *nebo* 
11. **Programovatelné tlačítko 3** 
12. **Programovatelné tlačítko 4** 

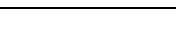
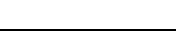



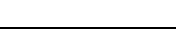



Ovládací prvky mikrofonu (mikrofon s klávesnicí)

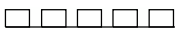

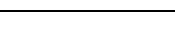

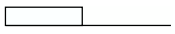

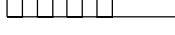
13. **Klávesnice**
14. **Programovatelná tlačítka**   
15. **Klíčovací tlačítko**
Stiskněte a podržte při hovoru;
uvolněte při poslechu.

Tóny zvukové signalizace

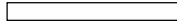
Vysoký tón Nízký tón







Tón	Signál	Popis
Zapnutí OK		Automatický test radiostanice OK.
Zapnutí neúspěšné		Automatický test radiostanice neúspěšný.
Chyba tlačítka/klávesnice		Stisk tlačítka/tlačítka klávesnice/tlačítka menu nepovoleno.
Obsazeno		Kanál je obsazen nebo není povoleno vysílání.
Neúspěšné volání		Hovor nebyl spojen.
Vynucené monitorování		Nežbude povoleno volání, radiostanice musí monitorovat kanál.
Zapnout funkci tlačítka		Stiskem libovolného funkčního tlačítka se zapne funkce.
Vypnout funkci tlačítka		Stiskem libovolného funkčního tlačítka se vypne funkce.
Skupinové volání		Radiostanice přijímá skupinové volání.

Tón	Signál	Popis
Volání jednotlivce		Radiostanice přijímá volání jednotlivce.
Výzva k příjmu volání		Upozornění na nepřijaté volání.
Předběžná výstraha k ukončení volání		Upozorňuje na vypršení času pro volání.
Výstraha monitorování		Upozorňuje na změnu umlčovače.
Hlasová archivace		Hlasová archivace - záznam.
Hlasová archivace		Hlasová archivace - výstraha.
Hlasová archivace		Hlasová archivace - zaplněna.
Začátek skenování		Radiostanice začíná skenovat.
Konec skenování		Radiostanice přestává skenovat.
Dekódování prioritního volání		Radiostanice zachytí prioritní hovor.
Prioritní kanál		Radiostanice zachytila prioritní kanál.

Tón	Signál	Popis
Osamělý pracovník		Připomene osamělému pracovníku, aby odpověděl.
Chyba hardwaru		Chyba hardwaru, tón se ozývá až do zahájení správného provozu.
Vymazat zprávu		Předchozí zpráva nebo zpráva právě přehrávaná z hlasového záznamu byla vymazána.
Pípnutí při volném kanálu		Oznamuje, že aktuální kanál se uvolnil.
Upozornění na příjem nouzového volání		Oznamuje nouzovou situaci.
Potvrzení klávesnice		Tón potvrzující správnost zadání při stisku libovolného tlačítka.
Zvukové signály	Anglický/ francouzský/ obecný	Přijímané volání (vysoké tóny), vysílané volání (hluboké tóny)







Programovatelná tlačítka

Několik tlačítek radiostanice lze naprogramovat pomocí programovacího softwaru jako aktivační tlačítka pro řadu funkcí radiostanice. Mezi programovatelná tlačítka patří:

-    
-    (na mikrofonu s klávesnicí)

Požádejte svého dealera o úplný seznam funkcí, které vaše radiostanice podporuje.

Tlačítka menu

Výstup	Nahoru	Menu/ volba
		
		
Vlevo	Dolů	Vpravo

Tlačítko Menu/volba 

Používá se ke vstupu do režimu menu. V režimu menu se toto tlačítko používá také k výběru jednotlivých položek z menu.

Poznámka: Když je radiostanice v KLIDOVÉM STAVU, vstoupí do režimu menu po stisku kteréhokoliv z tlačítek menu

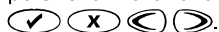
**Tlačítko Výstup** 

Používá se k přesunu na vyšší úroveň menu. Na nejvyšší úrovni v menu se toto tlačítko používá také k výstupu z režimu menu.

Tlačítka Nahoru/Dolů  / 

Používá se k prohledávání v režimu menu. Zvýšení/snížení čísla kanálu nebo prohlížení seznamu adresáře/stavu podle definice KLIDOVÉHO STAVU.

Tlačítko Vpravo 

Používá se jako tlačítko Další k zobrazení dalších informací.

Tlačítko Vlevo 

Používá se jako zpětná klávesa pro mazání při editování.

V tabulce pro pohyb v menu jsou uvedeny funkce, které mohou být zvoleny prostřednictvím menu.

Tabulka pro pohyb v menu

(Viz pokyny pro pohyb v menu — v levém dolním rohu na této stránce)

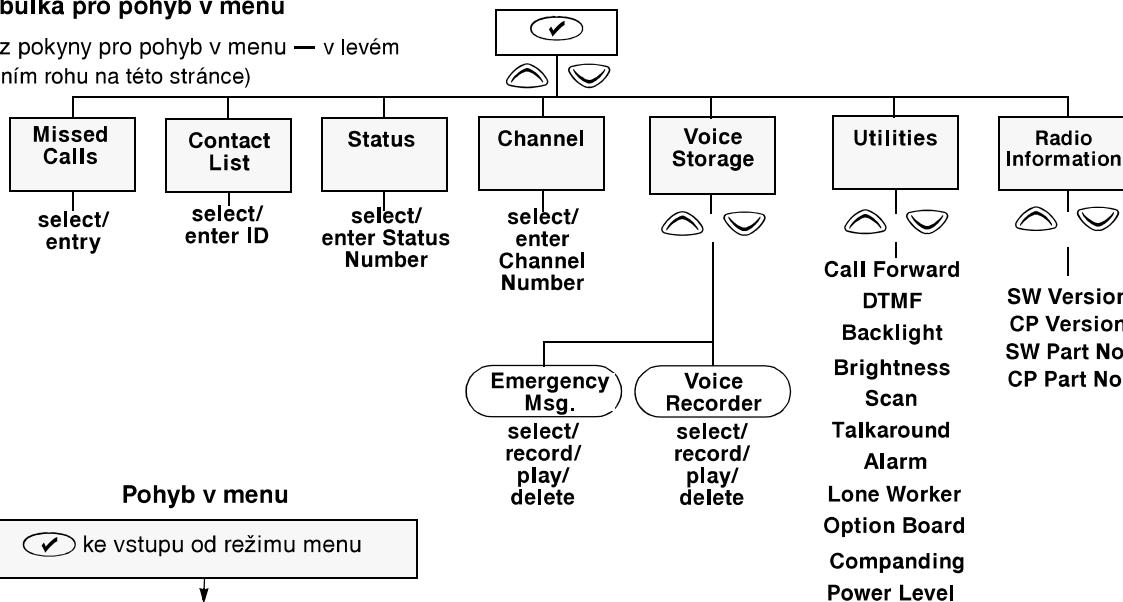

Pohyb v menu

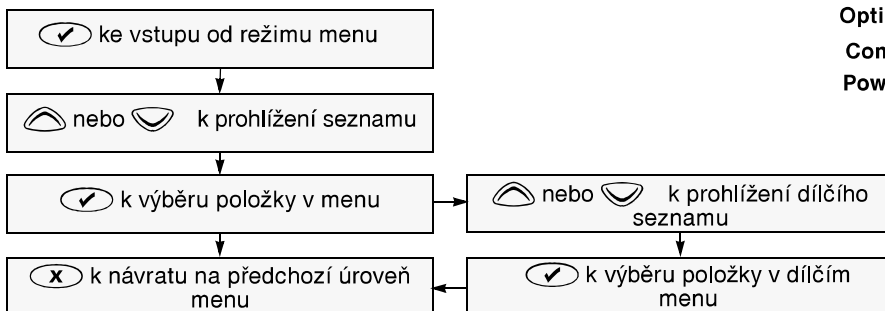

LCD DISPLEJ A IKONY

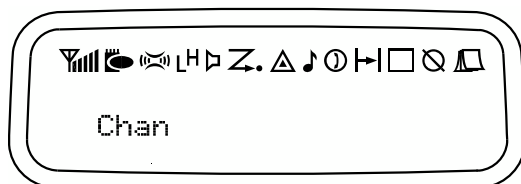

Zobrazuje kanál, menu a informace o stavu radiostanice. Horní řádek obrazovky zobrazuje symboly udávající stav radiostanice, které jsou vysvětleny v následující tabulce:

Symbol	Název a popis
	Indikátor XPAND™ Oznamuje aktivaci funkce komprese.
LH	Indikátor úrovně výkonu "L" svítí, když je radiostanice nastavena na nízký výkon při vysílání. "H" svítí, když je radiostanice nastavena na vysoký výkon při vysílání.
	Indikátor monitorování Zapnutý označuje umlčení nosiče. Vypnutý označuje umlčení signálu.
	Indikátor diktafonu Hlásí, že v diktafonu jsou uloženy zprávy nebo vzkazy.

Symbol	Název a popis
	Indikátor skenování označuje skenování. V režimu prioritního skenování se rozsvítí puntík.
	Indikátor zajištění klávesnice Zapnutý udává, že tlačítka klávesnice a menu jsou zajištěna. Vypnutý udává, že tlačítka jsou odjištěna.
	Indikátor desky pro doplňkové funkce Oznamuje aktivaci desky pro doplňkové funkce.
	Indikátor DTMF (dvojtónové vícenásobné frekvence) Oznamuje aktivaci DTMF.
	Indikátor zmeškaných volání Rozsvícený hlásí, že v seznamu jsou volání. Vypnutý udává, že v seznamu nejsou žádná volání. Blikající oznamuje, že v seznamu je nové volání.
	Indikátor přímého vysílání Oznamuje aktivaci přímého vysílání.
	Indikátor externí výstrahy Oznamuje aktivaci externí výstrahy.

Poznámka: Při extrémně nízkých teplotách může dojít k mírnému zpoždění při zobrazení nových informací. Jde o běžný jev, který neovlivňuje funkčnost radiostanice.

ZAČÍNÁME

Zapnutí a vypnutí radiostanice

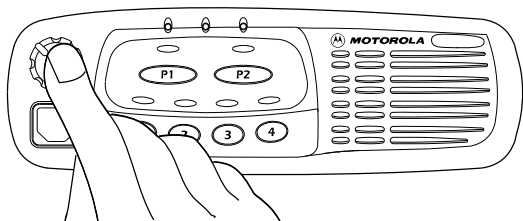

ZAPNOUT	VYPNOUT
Tlačte na ovladač zapnutí/vypnutí radiostanice/ovládání hlasitosti , dokud neuslyšíte cvaknutí.	Tlačte na ovladač zapnutí/vypnutí radiostanice/ovládání hlasitosti , dokud neuslyšíte cvaknutí a nezmizí zobrazení na displeji.

Ovládání hlasitosti

Hlasitost zvýšíte otáčením **ovladače zapnutí/vypnutí radiostanice/ovládání hlasitosti** ve směru hodinových ručiček a snížíte otáčením proti směru hodinových ručiček.

Hlášení o zapnutí radiostanice

Při zapnutí se na radiostanici zobrazí hlášení nastavené dealerem, např.:

Radio On

Po zobrazení tohoto textu provede radiostanice automatický test. Po úspěšném dokončení automatického testu se na radiostanici zobrazí:

Channel

Půjde o číslo nebo jméno aktuálního kanálu. Pokud si to budete přát, může radiostanice zobrazit hlášení nastavené dealerem, např.:

Ready

Pokud bude automatický test radiostanice neúspěšný, obraťte se na svého dealera.

Volba rádiového kanálu

Pomocí tabulky pro pohyb v menu na straně 7 zvolte režim menu, vyberte Kanál a listujte seznamem kanálů, dokud se nezobrazí požadované číslo nebo jméno; pak kanál vyberte.

Vysílání

Abyste mohli vysílat, musí být radiostanice v KLIDOVÉM STAVU, jak je zobrazeno výše, což znamená, že byl zvolen kanál a neprobíhá žádné volání.

Radiostanice může vysílat různá volání včetně volání jednotlivým radiostanicím, skupinám radiostanic a soukromým i veřejným telefonním systémům.

Další informace obdržíte od svého dealera.

Příjem

1. Zapněte radiostanici a upravte hlasitost.
2. Přepněte přístroj na požadovaný kanál.
3. Pokud nyní přístroj přijme volání, uslyšíte ho s nastavenou hlasitostí.

Poznámka: V systému mohou platit časová omezení pro volání; pokud vymezený čas vyprší, volání může být automaticky ukončeno.

Zrušení volání

Volání lze kdykoliv při nastavování zrušit stiskem tlačítka funkce monitor/zrušení volání nebo odložením mikrofonu do držáku (neboli „zavěšením“). Volání může také zrušit časovač vysílání.

Ukončení volání

Volání by mělo být vždy ukončeno stiskem tlačítka funkce monitor/zrušení volání nebo odložením mikrofonu do držáku.